

# SYNAPS

## THD-2800 PVR

THD-2800 PVR földi digitális vevőkészülék és médialejátszó

# Használati útmutató



2 év  
garancia

HDMI™



PVR  
HDMI-READY

xvid

DVB-T

[www.synaps.tv](http://www.synaps.tv)

## TARTALOMJEGYZÉK

BIZTONSÁGI ELŐÍRÁSOK .....	3
ÁLTALÁNOS INFORMÁCIÓK .....	4
A digitális vevőkészülék csatlakoztatása .....	4
Az előlap .....	5
A hátlap .....	5
A távirányító .....	5
Menü leírás .....	5
Program (Csatornalista)	
Program Edit (Csatornalista szerkesztés)	
EPG	
Sort (rendezés)	
LCN (Logikai csatorna szám)	
Picture (Kép)	
Channel Search (Csatorna keresés)	
Auto Scan (Automatikus keresés)	
Manual Scan (Manuális keresés)	
Country (Ország)	
Antenna Power (Antenna áramellátás)	
Time (Idő)	
Option (Saját beállítások) .....	7
Sytem (Rendszer) .....	8
USB Multimedia	
Music (Zene)	
Photo (Képnézegető)	
Movie (Videó)	
PVR (Videó felvevő)	
USB Software Update (Szoftverfrissítés) .....	9
Műszaki adatok .....	10
Hibaelhárítás .....	11

## 1. BIZTONSÁGI ELŐÍRÁSOK



A készüléket folyamatos használatra tervezték.

Tűz, áramütés vagy zavaró interferencia elkerülése érdekében csak a gyártó által ajánlott tartozékokat használja.

**Figyelem:** A tűz vagy áramütés veszélye elkerülése érdekében hosszabbítót vagy elosztót csak akkor használjon, ha azokat biztonságosan lehet csatlakoztatni.

A tűz vagy áramütés veszélye elkerülése érdekében a készüléket óvja a víztől és nedvességtől.

Szellőzés – ne takarja le a készülék szellőzőnyílásait.

 <p><b>A háromszögben látható villám jel arra figyelmeztet, hogy a készülékben nagyfeszültség található ami áramütést okozhat</b></p>	<div style="border: 1px solid black; padding: 5px; text-align: center;"> <p><b>CAUTION</b></p> <p>RISK OF ELECTRIC SHOCK DO NOT OPEN</p> </div> <p><b>Figyelem: az áramütés elkerülése érdekében ne távolítsa el a fedelet. A készülékben nem található a felhasználó által javítható alkatrész. Javítást kizárólag szakember végezhet.</b></p>	 <p><b>A háromszögben látható felkiáltójel arra figyelmeztet, hogy a készülékhez fontos üzemeltetési és karbantartási utasítás tartozik.</b></p>
--	---	---

Mindig tartsa be az alapvető biztonsági előírásokat, különösen ha a közelben gyerekek tartózkodnak.

**Figyelem:** Az áramütés elkerülése érdekében a készüléket áthelyezés, karbantartás vagy tisztítás előtt áramtalanítani kell!



Az elektromos készülékeket tartsa távol a gyerekektől! Felügyelet nélkül a gyerekek nem használhatják az elektromos berendezéseket. Az elemek/akkumulátorok lenyelése életveszélyes lehet. Tartsa távol a készüléket és elemeket a kisgyerekektől. Azonnal forduljon orvoshoz ha az elemet lenyelték.



### Újrahasznosítás

Az elemeket és a csomagolási anyagot nem szabad háztartási hulladékként kezelni.



### Nedvesség és tisztítás

A készülék nem vízálló! Ne merítse vízbe és tartsa távol a nedvességtől. A készülék belsejébe kerülő víz súlyos károsodást okozhat. Tisztításhoz ne használjon alkoholt, ammóniát, benzint vagy csiszolóanyagot. A készülék felületét puha, enyhén nedves törölrönggyel tisztítsa.



### Hőhatás

A készüléket ne tegye ki közvetlen napfénynek vagy hőhatásnak. Ne takarja le a szellőzőnyílásokat.



### Fontos hallásvédelmi tájékoztató

#### Figyelem:

A készülék használatakor kerülje a túl magas hangereőt. Ha a készüléket gyerekek közelében használja, ellenőrizze a megfelelő hangerő beállítását.

### Figyelem!

A túl magas hangerő a gyerekek komoly halláskárosodását okozhatja.

### Biztonságos hangerő beállítása:

- Ha folyamatosan magas hangerőn hallgat zenét, a hallása alkalmazkodik a hangerőhöz és az az érzése támad, hogy a hangerő nem elég magas.
- Ami az Ön számára normális hangerőnek tűnik, káros lehet.
- A halláskárosodás elkerülése érdekében állítsa alacsonyabbra a hangerőt.
- A hangerőt folyamatosan növelje, amíg tisztán és jól hallja az adást.
- A komoly halláskárosodás visszafordíthatatlan.
- Ha úgy érzi, hogy hallása károsodott, forduljon szakorvoshoz.

### Zavaró interferencia

Helyezze át a vevőkészüléket ha a TV-vel vagy rádióval zavaró interferencia lép fel.

### FONTOS BIZTONSÁGI ELŐÍRÁSOK

1. **BIZTONSÁGI ELŐÍRÁSOK** – A készülék használata előtt olvassa el a biztonsági előírásokat és használati útmutatót.
2. **HASZNÁLATI ÚTMUTATÓ** – Őrizze meg a biztonsági és használati útmutatót későbbi felhasználásra.
3. **TARTSA BE AZ ELŐÍRÁSOKAT** – Mindig tartsa be a készüléken elhelyezett és a használati útmutatóban leírt figyelmeztetéseket.
4. **KÖVESSE AZ ÚTMUTATÁSOKAT** – Tartsa be az összes használati útmutatót.
5. **VÍZ ÉS NEDVESSÉG** – Ne használja a készüléket víz közelében vagy túl nedves pincében, alagsorban.
6. **SZELLŐZÉS** – A készülék megfelelő szellőzése érdekében ne takarja le a szellőzőnyílásokat. Ne helyezze puha takaróra vagy szőnyegre. A készüléket óvja a közvetlen napfénytől és ne helyezze hőforrások közelébe. Ne helyezzen a tetejére más elektromos berendezést. Tartsa be a gyártó előírásait.
7. **HŐHATÁS** – A készüléket ne tegye ki közvetlen napfénynek és közvetlen hőhatásnak. Ne takarja le a szellőzőnyílásokat.
8. **ÁRAMELLÁTÁS** – A készüléket csak a megadott paraméterekkel rendelkező hálózatra szabad csatlakoztatni.
9. **CSATLAKOZÓKÁBEL** – A csatlakozókábelt olyan helyen kell elvezetni, ahol nem lépnek rá vagy nem csipődhet be.
10. **HASZNÁLATON KÍVÜL** – Ha nem használja huzamosabb ideig, áramtalanítsa a készüléket és az antennát.
11. **A KÉSZÜLÉK BELSEJE** – A készülék belsejébe kerülő kisebb tárgyak vagy folyadék a készülék meghibásodását okozhatják.

12. SZAKSZERVIZ – Kérje szakember segítségét, ha:
- a csatlakozókábel vagy dugó károsodott.
  - a készülék belsejébe idegen tárgy vagy folyadék került.
  - a készülék esőben volt.
  - a készülék leesett vagy megsérült a burkolata.
  - a készülék nem működik rendeltetésszerűen.
  - a készülék a szokásostól eltérően működik.
13. **KARBANTARTÁS** – A készülék csak a kezelési útmutatóban leírt szinten javítható a felhasználó által. Minden más karbantartási munkálattal forduljon szakemberhez.
14. **TISZTÍTÁS** – Tisztítás előtt áramtalanítsa a készüléket. Ne használjon folyékony vagy aeroszolos tisztítószereket. A készülék felületét puha, enyhén nedves törölronggyal tisztítsa.
15. **VILLÁMVEDELEM** – Villámás közben vagy ha nem használja huzamosabb ideig, áramtalanítsa a készüléket és az antennát.
16. **BIZTONSÁGI ELLENŐRZÉS** – A készülék szervizelése után kérje a készülék biztonsági ellenőrzését.
17. **TÜLTERHELES** – Tűz és áramütés veszélye elkerülése érdekében ne terhelje túl a fali dugójakat és az elosztókat.

**Figyelem:** A gyártó nem vállal felelősséget a nem megfelelő átalakítások miatt kialakuló interferenciákért a TV és rádió készülékekkel. Az ilyen átalakítások megvonhatják a készülék működtetésének jogosultságát. A készülék beállításait a kezelési útmutatóban leírtak szerint kell elvégezni.

#### Újrahasznosítás



Az elemeket és a csomagolási anyagot nem szabad háztartási hulladékként kezelni. Az elhasznált elemeket az erre kijelölt helyeken kell elhelyezni. A csomagolóanyagok megfelelő kezelése segíti a környezetvédelmet.



A kislejtezésre szánt készüléket nem szabad háztartási hulladékként kezelni. Ezeket az erre kijelölt helyeken kell elhelyezni. A készüléken elhelyezett jelölések, a kezelési útmutató vagy a csomagolóanyagban található információk segítenek a készülék megfelelő elhelyezésében, így hozzájárul a környezetvédelemhez. További információkért keresse fel a helyi hatóságokat.

#### Elhelyezés

A készülék elhelyezésekor ügyeljen arra, hogy az ne kerüljön:

- 1) közvetlen napfényre vagy hőforrások közelébe;
- 2) magas hőmérsékletű vagy nagy nedvességtartalmú helyre;
- 3) túl poros helyre;
- 4) rázkódásnak kitett helyre.

#### Mágneses tárgyak:

Az interferenciák elkerülése érdekében a készüléket tartsa távol a mágneses tárgyaktól, pl. hangszóróktól.

#### Elhelyezés:

A vevőkészüléket vízszintesen kell elhelyezni. Ne tegye más, hőt kibocsátó készülékekre, pl. erősítőre.

#### Páralecsapódás:

Ha a készülék belsejében páralecsapódás alakul ki, a működésben rendellenességek léphetnek fel. Ebben az esetben kapcsolja ki a készüléket és várjon körülbelül egy órát míg a lecsapódás megszűnik.

#### Áramellátás:

Meghibásodás, tűz, baleset vagy áramütés veszélye elkerülése érdekében tartsa be az alábbi biztonsági előírásokat:

- ellenőrizze, hogy a helyi áramszolgáltatás paraméterek meg egyeznek a készüléken feltüntetett értékekkel. A készülék áramellátása AC 90-240 50Hz
- a csatlakozókábelt csatlakoztassa a készülék hátoldalára és a fali dugaljra.
- a csatlakozókábelt mindig a csatlakozódugónál fogva húzza ki.
- csatlakoztatáskor vagy leválasztáskor fogja erősen a csatlakozódugót.
- ne érintse meg a vezetéket nedves kézzel.
- a vezetéket tartsa távol a hőforrásoktól.
- kapcsolja ki a készüléket ha az leesett vagy egyéb módon károsodott.

#### Az elemek kezelése:

- tartsa távol az elemeket a gyerekektől és háziállatoktól.
- az elemek behelyezésekor figyeljen a polarításra (+/-). A nem megfelelő használat balesetveszélyes lehet és kárt okozhat a berendezésekben.
- a lemerült elemeket cserélje ki. Távolítsa el az elemeket ha a készülék huzamosabb ideig használaton kívül van, mivel a elemzsvárgás vagy korrodálódás kárt okozhat a berendezésekben.
- az elemeket ne dobja tűzbe és tartsa távol a hőforrásoktól.
- gondoskodjon az elhasznált elemek megfelelő elhelyezéséről. Részletes információkért keresse fel a helyi hatóságokat.
- tartsa be az elemgyártó biztonsági, használati és a használt elem elhelyezési utasításait.



A készülék használat közben felmelegszik. Ez normális jelenség, nem utal meghibásodásra.

A készülékben található mikroprocesszorok működésében elektronikus interferencia vagy zaj hatására zavar léphet fel. Ebben az esetben áramtalanítsa a készüléket majd kis idő múlva kapcsolja vissza.

## ÁLTALÁNOS INFORMÁCIÓK

#### Jellemzők

- DVB-T FTA digitális szabvány kompatibilis
- MPEG-4 H.264/AVC High Definition Digital TV kompatibilis
- MPEG-2 kompatibilis
- MPEG-1 Layer I & II, Dolby Digital Audio kompatibilis
- VHF & UHF bemenet és LOOP OUT
- Többnyelvű OSD, audió és feliratozás
- 1000 csatorna tárolókapacitás
- Electronic Program Guide (EPG) támogatása
- Picture in Graphics (PIG) támogatása
- Auto és manuális csatornakeresés
- Szülői zár
- Plug and Play telepítés könnyen használható menürendszerrel
- Koaxiális S/PDIF digitális audió kimenet
- 576i, 576P, 720P, 1080i videó felbontás
- 4:3 és 16:9 képméret arány
- EBU TELETEXT támogatása
- A hálózaton elérhető DVB vagy EBU feliratok automatikus kiválasztása
- Csatornaszerkesztés: kedvencek, áthelyezés, lezárás, törlés
- HDMI High Definition Multimedia Interface (HDMI 1.3) támogatása
- Szoftverfrissítés USB 2.0 porton keresztül
- Nagy érzékenységű digitális TV vevő
- USB 2.0 interface PVR és médialejátszó
- Digitális FTA műsorok rögzítése külső tárolóra és felvételek lejátszása USB 2.0 porton keresztül

## A DIGITÁLIS VEVŐKÉSZÜLÉK CSATLAKOZTATÁSA

- az antennakábelt csatlakoztassa a vevőkészülék ANT IN bemenetére

- az RCA VIDEO/AUDIO kimenetet csatlakoztassa a TV-re
- az STB SPDIF/DIGITAL AUDIO kimenetét koaxiális kábellel csatlakoztassa digitális audió bemenettel rendelkező Hi-Fi készülékre. Ez a kimenet Dolby digitális dekóderre is csatlakoztatható.

**AZ ELŐLAP**



- gomb:** a készülék be és kikapcsolása.
- CH+:** lépés következő csatornára vagy menüben lépés felfele.
- CH-:** lépés előző csatornára vagy menüben lépés lefele.
- LED:**
- PIROS:** a készülék készenléti állapotban van.
- ZÖLD:** a készülék be van kapcsolva.
- USB2.0:** PVR Ready és szoftverfrissítés

**A HÁTLAG**



- RF IN:** földi antenna bemenete.
- RF OUT:** digitális TV adás jel kimenet.
- AC90-240V 50-60Hz:** hálózati csatlakozó.
- TV SCART:** TV SCART videó kimenet.
- HDMI:** digitális HDTV videó kimenet.
- S/P DIF:** digitális erősítő kimeneti csatlakozó.

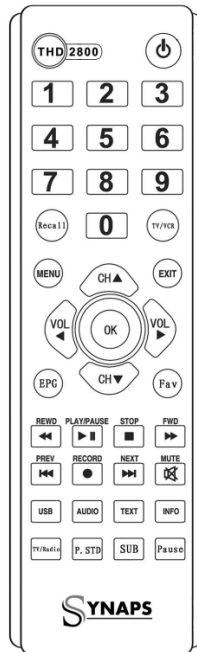

**A TÁVIRÁNYÍTÓ**

- MUTE:** néma üzemmód be és kikapcsolása
- gomb:** a készülék be és kikapcsolása
- TV/RADIO:** TV és Rádió üzemmód váltása
- SZÁMJEGYGOMBOK:** csatorna kiválasztása vagy paraméter adatok bevitele
- RECALL:** visszalépés előző menü-re vagy csatornára
- MENU:** főmenü megjelenítése
- EXIT:** kiválasztás elvetése vagy kilépés menüből
- FAV:** belépés a kedvencek csatornalistába
- EPG:** TV/Rádió programismertető megjelenítése
- VOL+/-:** kijelölés mozgatása balra/ jobbra és hangerő növelése és csökkentése
- CH+/-:** kijelölés mozgatása fel/le és lépés következő/előző csatornára
- PG UP / DOWN:** kijelölés/kurzor mozgatása következő/előző oldalra menüben vagy csatornalistában
- OK:** menükiválasztás vagy adatbevitel jóváhagyása; csatornalista megjelenítése

- AUDIO:** audió mód kiválasztása: bal, jobb, sztereó, nyelv
- PAUSE:** képkimerevítés funkció
- INFO:** csatorna állapot és programinformációk megjelenítése
- TXT:** Teletext oldalak megjelenítése
- USB:** belépés az USB menübe vagy fájl lejátszás leállítása
- ◀◀ / ▶▶:** USB fájl lejátszás vissza/előre
- ▶▶ / ▶▶:** USB fájl lejátszás/szüneteltetés
- ⏪ / ⏩:** gyors lejátszás vissza/előre
- Belépés time-shift módba
- RECORD:** másor rögzítése
- RECALL:** visszalépés előző csatornára
- TV/VCR:** TV / VCR üzemmód váltása
- P.STD:** PAL/NTSC üzemmód váltása
- SUB:** feliratozás megjelenítése

**MENÜ LEÍRÁS**

A főmenü megjelenítéséhez nyomja meg a távirányító Menu gombját. Egy ikon kiválasztásakor megjelennek az ahhoz tartozó almenük. Kilépéshez nyomja meg az EXIT vagy MENU gombot. A főmenü tartalma: Program, Picture, Channel Search, Time, Option, System, USB. Az alábbiakban részletes leírást talál ezekről a menükről:



**Program (Csatornalista)**

A csatornalista szerkesztése után, kilépésor a rendszer megkérdezi, hogy menti-e a változtatásokat. Mentéshez válassza az "OK" gombot, kilépéshez mentés nélkül az "EXIT" gombot. Egy csatorna szerkesztése után a rendszer kéri a jelszót. Alapbeállítás szerint ez "000000".

**Program Edit (Csatornalista szerkesztés)**

Ebben a menüben az alábbi kép jelenik meg:



**Move (Áthelyezés):**

Az áthelyezés funkció aktiválásához nyomja meg a piros gombot. Válassza ki a csatornát és nyomja meg az OK gombot.

Ezután a ▲/▼ gombokkal válassza ki a csatorna új helyét és nyomja meg az **OK** gombot.

#### Skip (átlépés):

Az átlépés funkció aktiválásához nyomja meg a **zöld** gombot. Válassza ki a csatornát és nyomja meg az **OK** gombot.

#### Lock (lezárás):

A lezárás funkció aktiválásához nyomja meg a **sárga** gombot. Válassza ki a csatornát és nyomja meg az **OK** gombot.

#### Delete (törlés):

A törlés funkció aktiválásához nyomja meg a **kék** gombot. A ▲/▼ gombokkal válassza ki a törölni kívánt csatornát.

#### FAV:

Válassza ki a csatornát amit a kedvencekhez szeretne adni és a **Balra/Jobbra** gombokkal válassza ki a kedvencek csoportot. Kilépéshez nyomja meg az **"Exit"** gombot.

#### EPG

Az "EPG" menübe lépve az alábbi kép jelenik meg:

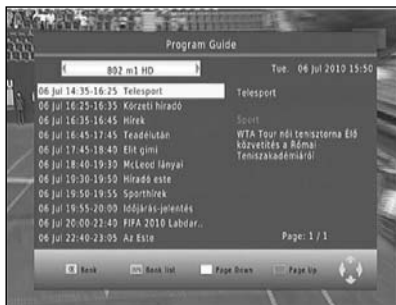

Itt információkat láthatunk az aktuális műsorról, valamint felvételi és bekapcsolás időzítő is beállítható.

#### Sort (rendezés)

A "Sort" menübe lépve az alábbi kép jelenik meg:



Itt a csatornákat az alábbiak szerint lehet rendezni:

#### LCN (Logikai csatorna szám)

LCN módban a rendszer a csatornákat a hozzájuk tartozó sorszám információ alapján rendezi. Beállítható módok Be/Ki (On / Off), ezeket a **Balra/Jobbra** gombokkal lehet váltani.



#### Picture (Kép)

A "Picture" menübe lépve az alábbi kép jelenik meg:



**Aspect Ratio:** képméret arány. Beállítható formátumok: 4:3PS, 4:3LB, 16:9

**Resolution:** képfelbontás. Beállítható videó felbontások: 576i, 576P, 720P, 1080i

**TV Format:** TV formátum. Beállítható kijelző formátumok: Auto, PAL, NTSC.

**Video Output:** videó kimenet. A SCART kimenetet CVBS-re vagy RGB-re állítja.

#### Channel Search (Csatorna keresés)

A "Channel Search" menübe lépve az alábbi kép jelenik meg:



A **Fel/Le** gombokkal válassza ki a menüpontot és belépéshez nyomja meg az **OK** gombot.

**Auto Scan (Automatikus keresés)**

Az "Auto Scan" menübe lépve az alábbi kép jelenik meg:



A keresés elindítása előtt a System Setup Menu / Region and Time / Region útvonalon adja meg az országot, például "France". A "Scan Mode" (Keresési mód) menüpontban a **Balra/Jobbra** gombokkal válassza ki milyen csatornákat keresessen a rendszer: az összes csatornát vagy csak a szabadon fogható csatornákat (FTA). A keresés elindításához jelölje ki a "Search" menüpontot és nyomja meg az **OK** gombot. Az automatikus keresés menüben ("Auto Scan") a keresés leállításához nyomja meg az **"Exit"** gombot.

**Manual Scan (Manuális keresés)**

A "Manual Scan" menübe lépve az alábbi képernyő jelenik meg:



A beállítások elvégzése után lépjen a "Frequency channel" menüpontra és a keresés elindításához nyomja meg az **OK** gombot. A keresés leállításához nyomja meg az **"Exit"** gombot.

**Country (Ország)**

A "Country" menüben a **Balra/Jobbra** gombokkal válassza ki az országot.

**Antenna Power (Antenna áramellátás)**

A "Tuner Setting" menübe lépve az alábbi képernyő jelenik meg:



Beállítási lehetőségek: Antenna Power: On / Off

**Time (Idő)**

A "Time" menübe lépve az alábbi képernyő jelenik meg:



**Time Offset:** ha a szolgáltató megadja a GMT (Greenwich Mean Time) időt, az időbeállítás "Auto"-ra állítható, ekkor a készülék automatikusan beállítja az időt, de a helyi időt manuálisan is meg lehet adni.

**Time Zone:** ha a GMT beállítás Off, a "Time Zone" beállítás aktívvá válik.

**Date:** adja meg az aktuális dátumot.

**Time:** adja meg az aktuális időt.

**OPTION (SAJÁT BEÁLLÍTÁSOK)**

Az "Option" menübe lépve az alábbi képernyő jelenik meg:



A beállítások elvégzéséhez válassza ki a menüpontot és nyomja meg az **OK** gombot. A képernyő kijelző, felirat és audió nyelveket a **Balra/Jobbra** gombokkal lehet kiválasztani.

## SYSTEM (RENDSZER)

A "System" menübe lépve az alábbi képernyő jelenik meg:



**Parental Guidance:** szülői zár. Itt a csatornákat tartalmuk szerint le lehet zárni. Beállítási lehetőségek "Off/Manual/ Age4~Age18". OFF-ra állítva a lezárás nem aktív. Manual-ra állítva a kiválasztott csatornákat lehet lezárni. Age4 - Age18-ra állítva a rendszer a csatornákat korhatár szerinti besorolás alapján zárja le. Ha például a beállítás Age 13, a 12 éven felülieknek szánt műsorokat a rendszer lezárja. Ebben az esetben a műsor nézéséhez meg kell adni a jelszót.

**Set Password:** aktuális jelszó megváltoztatása.

**Restore Factory Default:** gyári alapbeállítások visszaállítása.

**Information:** szoftver információk megjelenítése.

## USB Multimedia

A vevőkészülék multimédiás lejátszóval is rendelkezik. A lejátszó megjelenítéséhez nyomja meg a **PVR** gombot. Innen indítható a képnézegető vagy a zene és videó lejátszó. A készülék jelenleg az NTFS, FAT32 és FAT16 fájl rendszereket támogatja.

Lejátszható fájl formátumok:

Kép: JPEG, BMP, PNG

Zene: \*.wma, \*.mp3, \*.m4a, \*.aac

Videó: \*.avi, \*.mpg, \*.dat, \*.vob, \*.div, \*.mov, \*.mkv, \*.mjpeg, \*.ts, \*.trp, motion jpeg



## Music (Zene)

1. A Music menüponton állva az **OK** gomb megnyomására megjelenik a zene főkönyvtár.
2. Az **OK** gomb megnyomásával belép a következő mappába. A mappákban a zene fájl és a könyvtár neve látható.



## Photo (Képnézegető)

1. A Photo menüponton állva az **OK** gomb megnyomására megjelenik a kép főkönyvtár.
2. Az **OK** gomb megnyomásával belép a következő mappába. A mappákban a kép fájl és a könyvtár neve látható.



## Movie (Videó)

1. A Movie menüponton állva az **OK** gomb megnyomására megjelenik a videó főkönyvtár.
2. Az **OK** gomb megnyomásával belép a következő mappába. A mappákban a videó fájl és a könyvtár neve látható. Visszalépéshez az előző mappába nyomja meg az **EXIT** gombot.





**PVR (Videó felvétel)**

TV nézés közben a "REC" gomb megnyomására megjelenik a csatornalista, ahonnan ki lehet választani, hogy az aktuális frekvenciához tartozó csatornák közül melyiket rögzítse a merevlemezre. A felvételt az OK gomb megnyomásával lehet elindítani. A felvétel eszközsávot a távirányító gombjaival lehet elérni. A négy vezérlőgomb: gyors visszatekerés: ◀◀, szünet: II, leállítás: ■ és gyors előre lejátszás: ▶▶.

A felvételeket hét vezérlőgombbal lehet kezelni: ugrás vissza: I◀◀, gyors visszatekerés: ◀◀, lejátszás: ▶, szünet: II, leállítás: ■, gyors előre lejátszás: ▶▶, ugrás előre: ▶▶I.

Bármelyik számjegygomb megnyomásával a **Time Locate** gombot aktiválja.

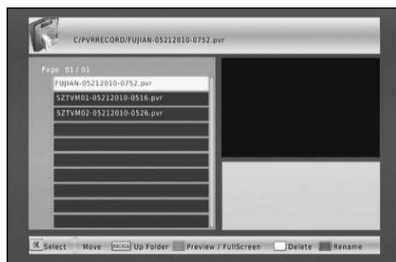
**USB SOFTWARE UPDATE (SZOFTVERFRISSÍTÉS)**

1. A frissítő fájlt tartalmazó USB tárolót csatlakoztassa a vevőkészülékre.
2. Amikor a feltöltés eléri a 100%-ot és a frissítés befejeződött, távolítsa el az USB tárolót és kapcsolja be újra a készüléket.
3. Szoftverfrissítés után a készüléket vissza kell állítani a gyári alapbeállításokra.

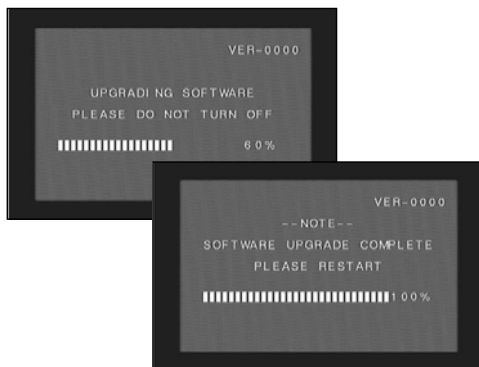

**MŰSZAKI ADATOK**

<b>Tuner</b>	
Bemeneti csatlakozó	IEC 16902. Female
Bemeneti frekvencia tartomány	VHF&UHF
Bemeneti impedancia	75 ohm
RF kimeneti csatlakozó	(bypass)IEC 169-2 Male
Loop through	47-862 MHz
<b>Demoduláció</b>	
Rendszer szabvány	ETSI EN300 744
Guard interval mód	1/32,1/16,1/8 Active Symbol duration
FEC dekóder	1/2,2/3,3/4,5/6,7/8
Vivőhullámok/Constellation	összes módot támogatja
Demoduláció	COFDM(QPSK/QAM16/QAM64) 2K and 8K
Hálózat	MFN/SFN
Sávszélesség	7 és 8 MHz sávszélességű csatorna 21-68PLL
<b>Videó dekóder</b>	
Rendszer szabvány	ISO/IEC 13818-2 és ISO/IEC 14496-10
Vivőhullám	ISO/IEC 13818-1
Videó dekódolás	MPEG-2 SD/HD (MP@ML és MP@HL), MPEG-4 H.264/AVC SD/HD DivX 3.X ~ 6.X JPEG, BMP, PNG, Motion JPEG AVI, VOB, MOV, MKV
Képméret arány	4:3, 16:9
<b>Audió dekóder</b>	
Rendszer szabvány	ISO/IEC13818-3 TR1011154
Audió dekódolás	MPEG-1 és MPEG-2 Layer I & II, Dolby Digital Audio, E-AC3,WMA és HE-AAC Digital Audio
Dolby Digital (AC-3)	Sztereó, analóg és digitális audió kimenet (HDMI is). Négy digitális kimenet, L-PCM sztereó kódolás
Mintavételi frekvencia	32 kHz, 22.1 kHz, 44.1KHz,48 kHz
<b>Feliratozás &amp; Teletext</b>	
Felirat	DVB Subtitle
Teletext	EBU TELETEXT
<b>Háttlap</b>	
RF IN	antennakábel bemeneti csatlakozó
RF OUT	további vevőkészülék csatlakoztatása
Optical S/PDIF	digitális audió kimenet
SCART	TV SCART
HDMI	Digitális HDTV videó kimenet; HDCP. HDMI verzió 1.3
<b>Előlap</b>	
LED állapotjelző	piros/zöld. Készenléti állapot jelző
USB2.0	PVR Ready és szoftverfrissítés
Vezérlőgombok	3 gomb (be/kikapcsolás, CH+, CH-)
<b>Tartozékok</b>	
Távírányító	IR (36kHz) RC3 / opcionálisan (38kHz)NEC
Kezelési útmutató	1
<b>Áramellátás</b>	
AC bemenet	12V/1.5A
Áramfelvétel	< 18W
Készenléti állapotban	< 1W
<b>Környezet</b>	
Működési hőmérséklet	+5 ~ 45 °C
Tárolási hőmérséklet	-10 ~ +70 °C

**HIBAELHÁRÍTÁS**

Amennyiben a készülék nem működik rendeltetésszerűen és a hibaelhárításban sem talál megoldást, kérjük vegye fel a kapcsolatot a szakszervizzel vagy a viszonteladóval.

**Figyelem!** Ne bontsa szét a készüléket mivel az áramütés veszélyes lehet és a jótállás elvesztésével jár.

Hibajelenség	Lehetséges ok
A készülék előlapján a kijelző nem világít.	• A készülék hálózati csatlakoztatása nem megfelelő.
Nincs kép.	• A vevőkészülék ki van kapcsolva. • Az RCA Jack nincs megfelelően csatlakoztatva a TV-re. • A TV csatorna vagy videó beállítása nem megfelelő. • A TV fényerő beállítása nem megfelelő.
Hincs hang.	• Az RCA kábel csatlakoztatása nem megfelelő. • A hangerőbeállítás nem megfelelő. • A néma üzemmód be van kapcsolva.
Rossz minőségű kép.	• Gyenge minőségű jel.
A készülék nem reagál a távirányítóra	• Az elemek lemerültek vagy rosszul vannak betéve. • A távirányító nem a készülék felé mutat.
A készülék be van kapcsolva de nincs jel és hang, csak a No signal / Locked channel vagy Not available felirat jelenik meg.	• A csatorna nem elérhető. • A csatorna le van zárva. • A szolgáltatás nincs telepítve.
Nincs jel	• Gyenge minőségű jel. • Rossz antenna beállítás. • Az antennakábel csatlakozás nem megfelelő.
A menübeállítások nem változtak.	• A készülék kikapcsolás előtt áram nélkül maradt. • Bizonyos beállításokat részben vagy teljesen törölni lehet.

# SYNAPS

A tökéletes vételhez a SYNAPS tetőantennákat ajánljuk:

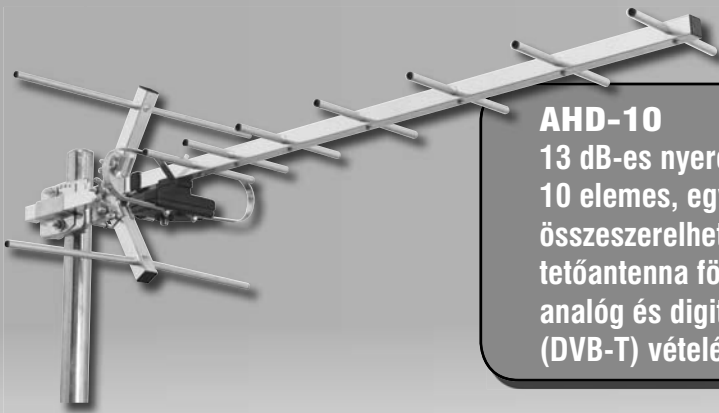

**AHD-10**  
13 dB-es nyereség,  
10 elemes, egyszerűen  
összeszerelhető UHF földi  
tetőantenna földfelszíni  
analóg és digitális adások  
(DVB-T) vételéhez.



**AHD-343**  
15 dB-es nyereség,  
27 elemes, egyszerűen  
összeszerelhető irányított  
UHF földi tetőantenna a föld-  
felszíni analóg és digitális  
adások (DVB-T) vételéhez.

**DVB-T**

[www.synaps.tv](http://www.synaps.tv)

**2 év**  
garancia

